

**glassinox**

**glassinox**<sup>®</sup>  
opening  spaces



**PUERTAS  
DE PASO  
A MEDIDA**

**2024** v24.1.0

**glassinox**  
opening spaces

PUERTAS  
DE PASO

ALTER

AL

MUSE

MS

CLEAR

CL

+ INFO

+i

# GLASSINOX, la firma que abre nuevos espacios

Con el meditado propósito de aportar soluciones inspiradoras y vanguardistas para la arquitectura contemporánea, Glassinox inicia su andadura en el ámbito de las mamparas de baño y puertas de paso en el año 2005, apostando firmemente por el diseño como valor diferencial.

Un proyecto basado en la voluntad de ofrecer propuestas innovadoras para los nuevos estilos de Vida y tendencias en decoración, junto a un equipo con un profundo conocimiento técnico, han sido los dos pilares fundamentales en la rápida consolidación de Glassinox como una de las firmas más competitivas y con mayor crecimiento del sector.

Empleando materiales con un alto valor arquitectónico, como el acero y el vidrio, las propuestas de Glassinox se han distinguido a lo largo de su trayectoria por su cuidado diseño contemporáneo y su gusto por los detalles, transmitiendo una atractiva sensación de estilo y vanguardia. La estética minimalista y esencial que ha caracterizado a la marca desde sus inicios se completa ahora con el nuevo catálogo 2024, donde incluye innovadoras colecciones en la que el diseño de los perfiles, el color, las texturas y los motivos gráficos son los grandes protagonistas.

Glassinox preserva así su compromiso fundacional con el diseño contemporáneo, con una inédita propuesta en el ámbito de las mamparas de baño acorde con las tendencias que auguran un futuro de los interiores mucho más colorido y complejo a nivel compositivo. Asimismo, este nuevo catálogo supone el inicio de colaboraciones de Glassinox con diseñadores externos.

Glassinox cuenta con una fábrica propia en la localidad sevillana de Alcalá de Guadaíra, lo que le permite controlar todo el proceso de fabricación, así como la calidad de sus productos. Distribuye en todo el territorio nacional y, también, en mercados internacionales, como Marruecos o varios países de la Unión Europea, entre los que se encuentran Francia, Portugal o Italia.



**glassinox**  
opening spaces

# Calidad certificada

Lograr la **satisfacción** del cliente por medio de la **excelencia** en nuestro producto



**UNE-EN 14428:2016**  
Mamparas de baño



**UNE-EN 14428:2016**  
Mamparas de baño

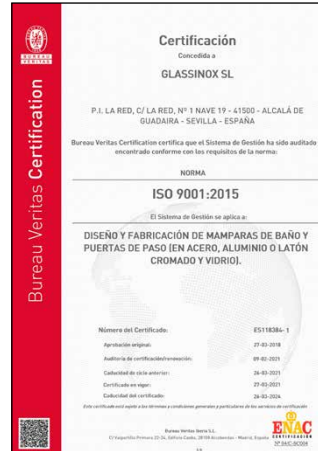

**ISO 9001:2015**  
Sistema de gestión de la calidad



**(UE) 305/2011**  
Reglamento europeo de productos de construcción



**EN 12150-2:2004**  
Vidrio para la edificación



**ENSAYOS DE CORROSIÓN**  
Piezas metálicas

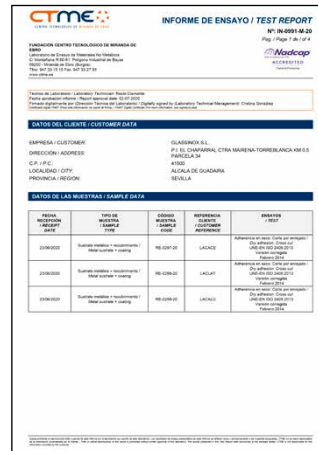

**ENSAYOS DE ADHERENCIA**  
Recubrimiento de lacado



**GERMAN DESIGN AWARD WINNER 2024**  
Excelente diseño de producto

El objetivo de Glassinox es, lograr la satisfacción plena del cliente, por medio de la excelencia en su producto.

Este objetivo se persigue mediante el trabajo en equipo de todos los integrantes de la empresa, la formación continua de nuestro personal, la búsqueda en la mejora de los componentes, así como el cumplimiento de la legislación vigente en materia de mamparas.

En esta última etapa Glassinox ha consolidado su certificación de las Sistemas de Gestión de calidad en ISO:9001, así como establecido un propio laboratorio de control de calidad que ayudado con ensayos realizados en laboratorios externos nos permiten declarar nuestro producto como conforme a la legislación europea vigente (Mercado CE).

## Características generales

	PUERTAS DE PASO								
	altura estándar hueco	espesor vidrio	sin guía inferior	reversible	recerco de acero	liberación de hojas	compensación	perfilería	tipo de cierre
ALTER	220 cm	8 mm	✓	✗	opcional	✗	✗	acero	✗
MUSE	220 cm	8 mm	✓	✗	opcional	✗	✗	aluminio	✗
CLEAR	220 cm	8 mm	✓	✗	opcional	✗	✗	acero	✗

## Leyenda de iconos

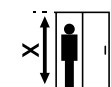

altura puerta  
X cm



vidrio de X mm  
securizado



rodamiento  
visto



rodamiento  
de gran porte



acero  
inoxidable



aluminio

## Fabricación a medida

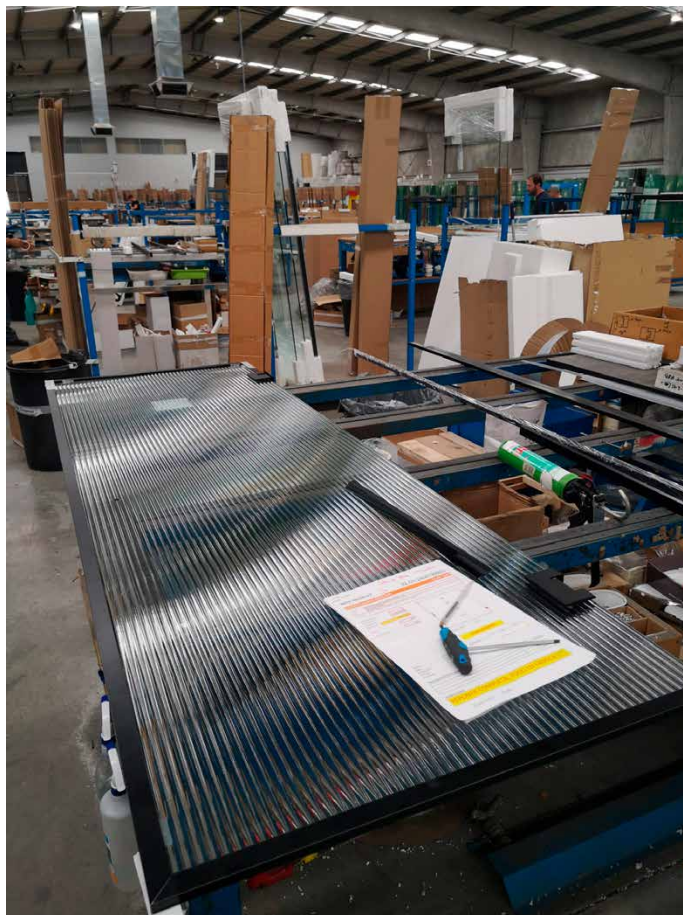

En Glassinox fabricamos tu puerta exactamente con la medida y forma que necesites, totalmente a tu gusto, con una personalización integral en dimensiones, funcionalidad, acabados y decoración.

Desde nuestro departamento técnico podemos estudiar y dar solución a espacios complejos, diseñando con los elementos de los que disponemos, composiciones especiales.

Una de las principales características que nos identifica, es la posibilidad de fabricar composiciones especiales, no recogidas en catálogo.

Estudiamos y calculamos techos abuhardillados, fijos sobre muretes, espacios para personas con movilidad reducida y todo aquello que puedas imaginar.

# CORREDERAS RODAMIENTOS VISTOS

ALTER ONE



PÁG. 14

ALTER TWO

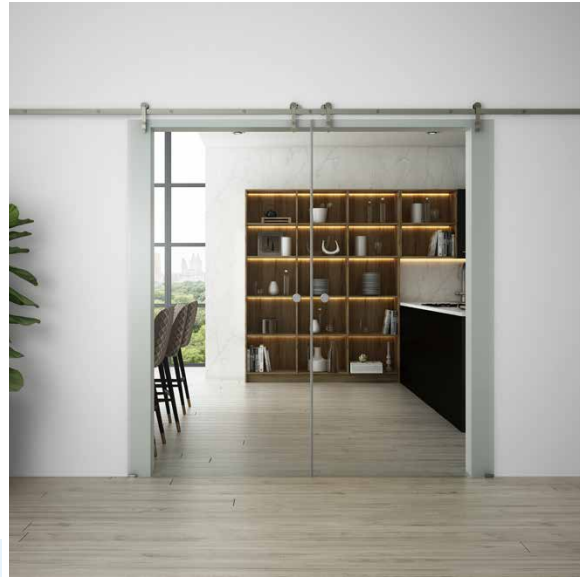

PÁG. 15

# CORREDERAS GUÍA CON FORRO

MUSE ONE



PÁG. 28

MUSE TWO



PÁG. 29

# ABATIBLES INTERIOR DE HUECO

CLEAR ONE

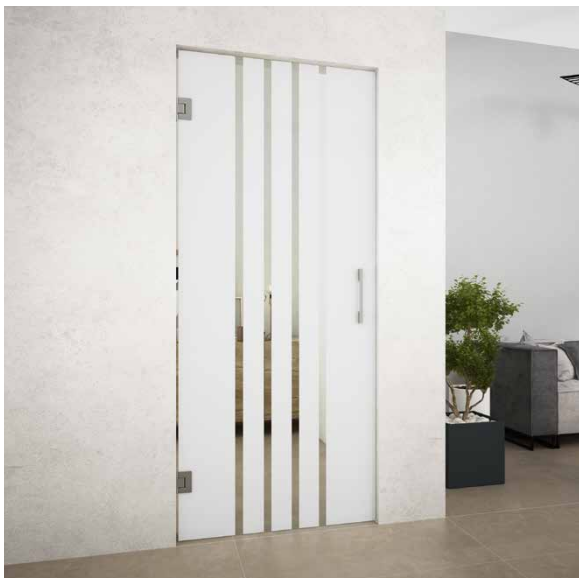

PÁG. 42

CLEAR TWO



PÁG. 43

# SERIE ALTER

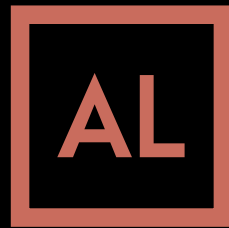

#### **CARACTERÍSTICAS:**

- Puertas de paso con hojas correderas
- Separación de hoja de vidrio a pared 20 mm
- Tirador uñero de serie
- Sistema antivuelco de hojas

#### **Materiales**

- Vidrio de 8 mm templado / securizado
- Rodamientos de acero inoxidable esmerilado
- Topes de acero inoxidable esmerilado
- Guía superior de 30 x 15 mm de acero inoxidable esmerilado
- Tirador uñero embutido de acero inoxidable

#### **Dimensiones**

- Altura valorada hasta 220 cm
- Altura máxima 240 cm
- Anchura máxima 100 cm

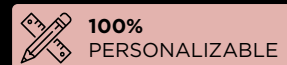









1

8

1. Alter One · Puerta de paso 1 hoja corredera · Acabado inoxidable mate · Vidrio mate · Tirador uñero de serie.  
2. Detalle rodamiento visto.



2

9

1. Alter One • Puerta de paso 1 hoja corredera • Acabado inoxidable mate • Vidrio mate • Tirador unísono de serie.  
2. Detalle rodamiento visto.

# INNOVATE SOLUTION SOPHISTICATED ENGINEERING



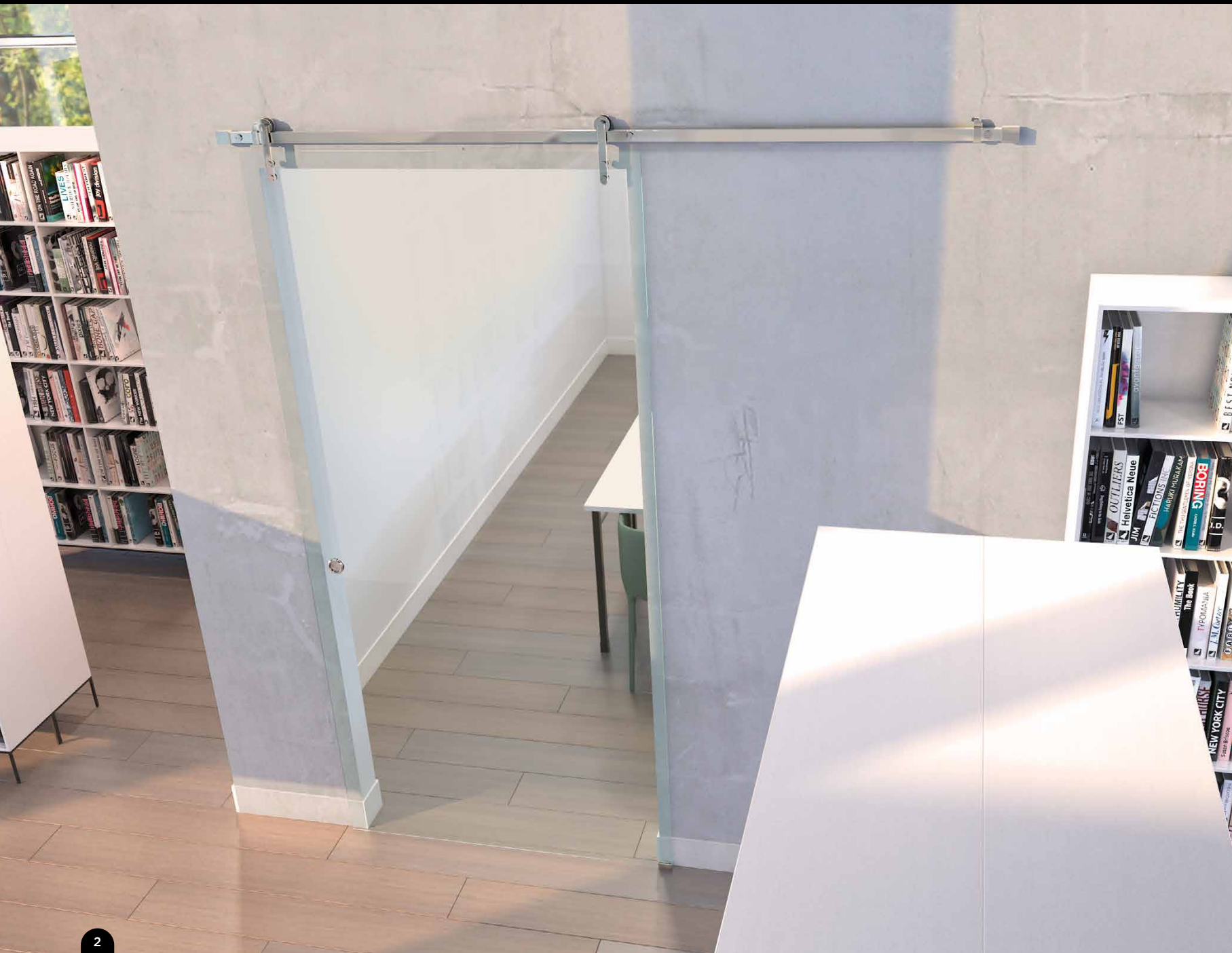

1. Detalle puerta de paso con opción de forro perimetral.

2. Alter One • Puerta de paso 1 hoja corredera • Acabado inoxidable mate • Vidrio transparente • Tirador uñero de serie.





1

- 1. Alter Two sobre encimera** · Puerta de paso 2 hojas correderas · Acabado inoxidable mate · Vidrio mate · Tirador uñero de serie.  
**2. Alter Two** · Puerta de paso 2 hojas correderas · Acabado inoxidable mate · Vidrio transparente · Tirador uñero de serie.

# PRECISION TECHNOLOGY

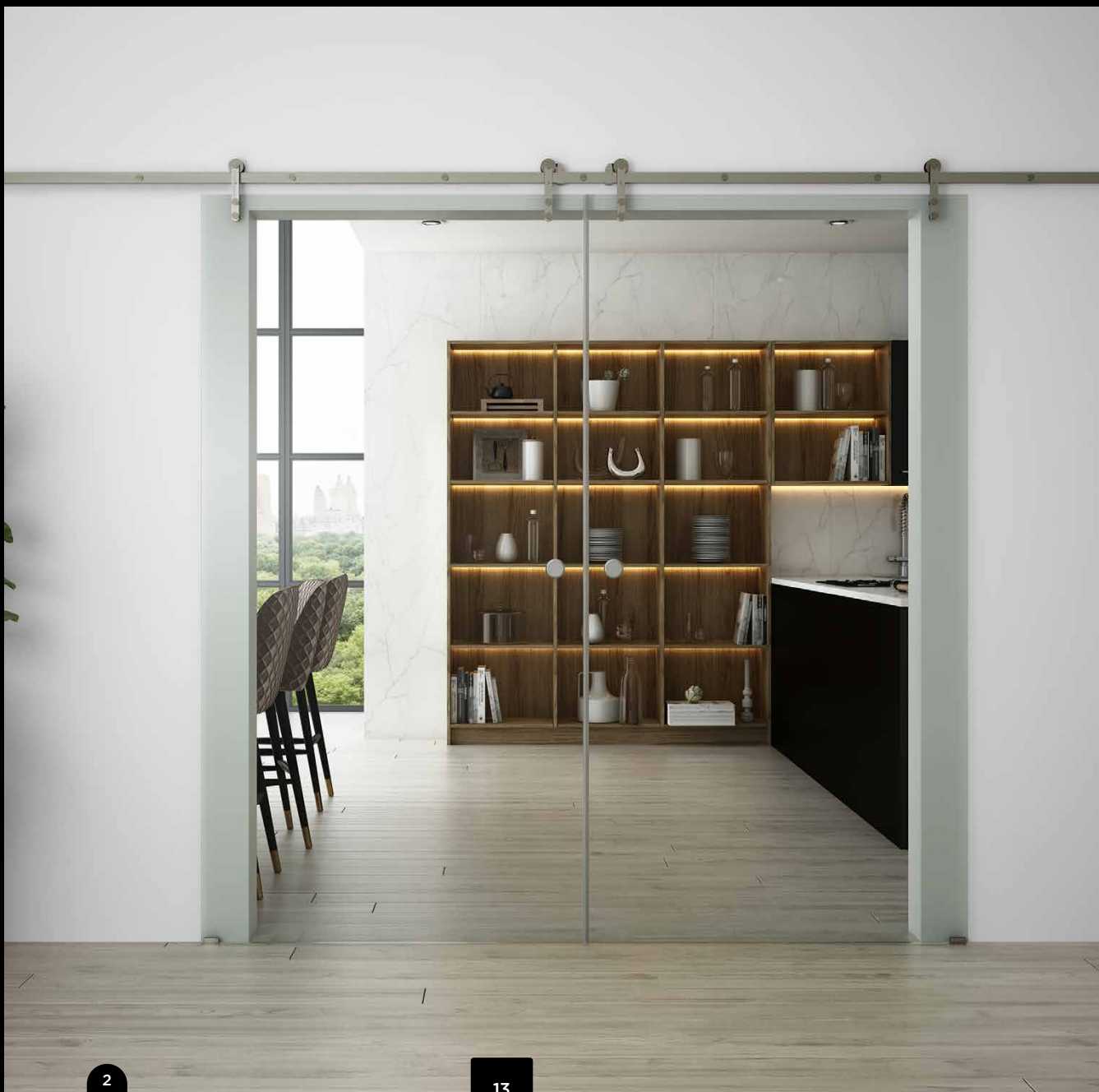

Serie Alter

# Alter one

020102001



Alter one · Puerta de paso | hoja corredera · Acabado inoxidable mate · Vidrio mate · Tirador uñero de serie.

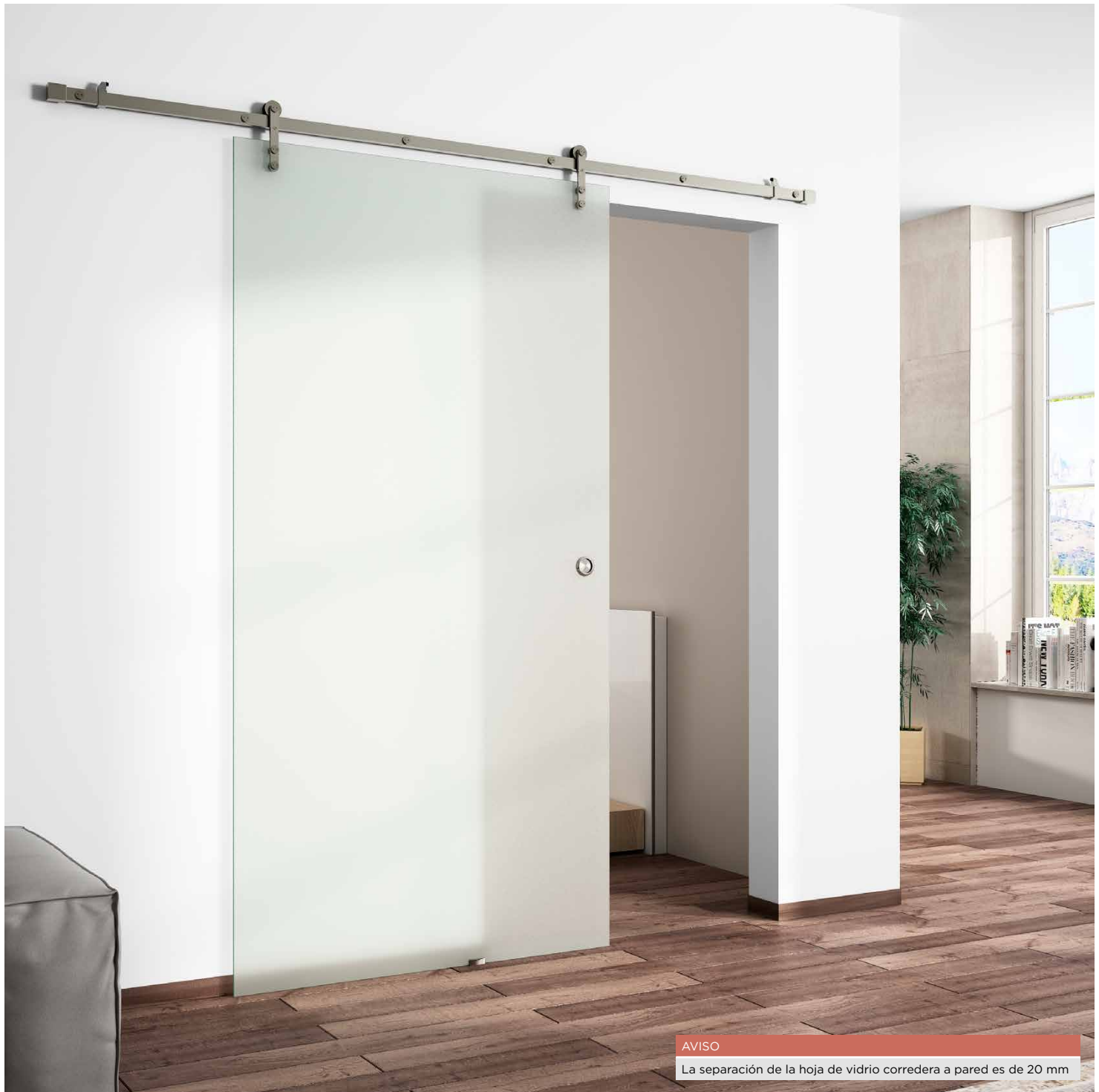

**AVISO**

La separación de la hoja de vidrio corredera a pared es de 20 mm

PERFILES		ACERO MATE / ESMERILADO			
VIDRIOS		TRANSPARENTE	DECORADO	MATE	MASTER CARRÉ
Anchura (F) cm				PARSOL	ACANALADO
Hasta 70		713	776	963	1.141
71-80		743	807	1.004	1.189
81-90		774	837	1.045	1.239
+ 10 cm		+40 €	+45 €	+50 €	+60 €

P.V.P. EN EUROS (I.V.A. NO INCLUIDO)



Serie Alter

# Alter two

020102002



Alter two · Puerta de paso 2 hojas correderas · Acabado inoxidable mate · Vidrio transparente · Tirador uñero de serie.

AL



Existe la posibilidad de forrar el perímetro del hueco de luz con un recerco de **acero inoxidable** que embellece y lleva a cabo una perfecta terminación sobre el premarco de la puerta.

**AVISO**

La separación de la hoja de vidrio corredera a pared es de 20 mm



PERFILES		ACERO MATE / ESMERILADO			
VIDRIOS		TRANSPARENTE	DECORADO	MATE	MASTER CARRÉ
				PARSOL	ACANALADO
Anchura (F) cm	Hasta 140	1.388	1.514	1.874	2.221
	141-160	1.449	1.576	1.957	2.319
	161-180	1.511	1.637	2.040	2.418
+ 10 cm		+40 €	+45 €	+50 €	+60 €

P.V.P. EN EUROS (I.V.A. NO INCLUIDO)

# Datos adicionales

## AVISOS

- Indicar lado hacia el que corre la puerta
- Indicar dimensiones del hueco de paso, no de vidrio
- La separación de la hoja de vidrio corredera a pared es de 20 mm
- La longitud de la guía es aproximadamente el doble de la anchura de vidrios
- Por cuestiones técnicas este modelo no admite lacado
- Las tarifas mostradas en la tabla son válidas para alturas de hueco de hasta 220 cm de altura, para huecos superiores (hasta 240 cm) se aplican incrementos
- Las anchuras y demás medidas mostradas siempre hacen referencia al hueco de paso, nunca a los vidrios, que medirán lo técnicamente apropiado para cubrir dicho hueco
- Vidrios de anchura mayor a 120 cm o altura mayor a 220 cm requieren incremento por transporte especial valorado bajo presupuesto
- Si la guía supera los 250 cm, ésta se suministrará en 2 tramos, unidos mediante un embellecedor central

CARACTERÍSTICAS	
Materiales	Vidrio templado de seguridad de 8 mm
	Rodamientos de acero inoxidable esmerilado
	Topes de acero inoxidable esmerilado
	Guía superior de 30 x 15 mm de acero inoxidable esmerilado
	Tirador uñero embutido de acero inoxidable
Medidas	Pinza baja de acero inoxidable
	Altura valorada hasta 220 cm
	Altura máxima 240 cm
	Anchura máxima de puerta 100 cm

INCREMENTOS SOBRE TARIFA	
Formas en el vidrio (Cada forma)	+75 €
FABRICACIÓN CON RECERCO DE HUECO (ENMARCADO)	
Acero inoxidable esmerilado	+105 € m

## Alter one

### Puerta de paso · 1 hoja corredera



1. guía superior
2. rodamiento-antivuelco
3. cogida pared-guía
4. terminal guía
5. tope en guía
6. pinza baja
7. tirador uñero

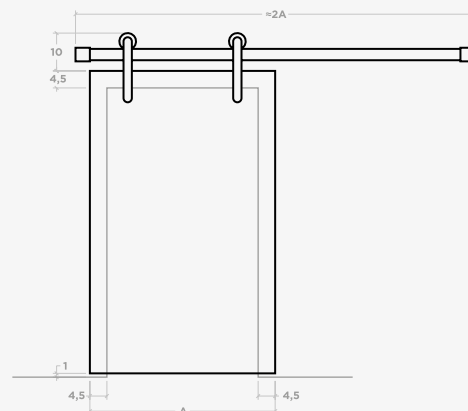
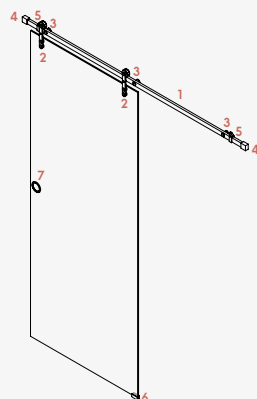

#### MEDIDAS DE VIDRIO

A	ANCHO DE HUECO +9 cm
B	ALTO DE HUECO + 3,5 cm

## Alter two

### Puerta de paso · 2 hojas correderas

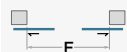

1. guía superior
2. rodamiento-antivuelco
3. cogida pared-guía
4. terminal guía
5. tope en guía
6. pinza baja
7. tirador uñero

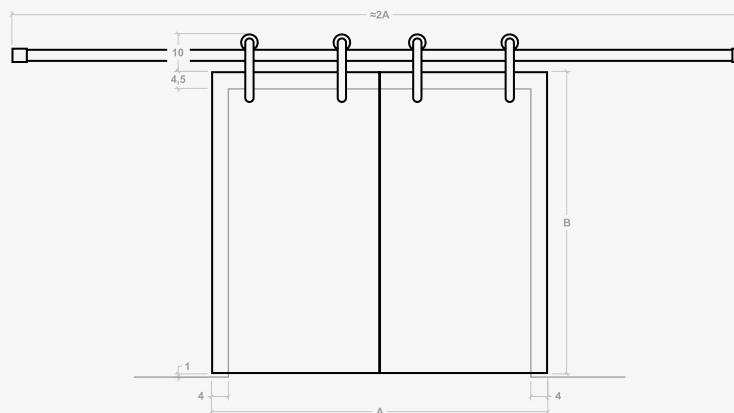
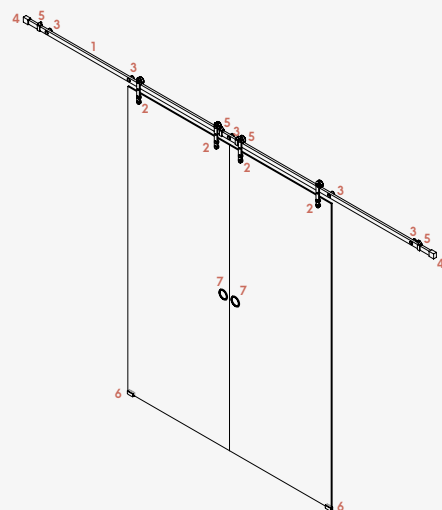

# Piezas y accesorios

**02010051** Rodamiento Alter  
Acero inoxidable

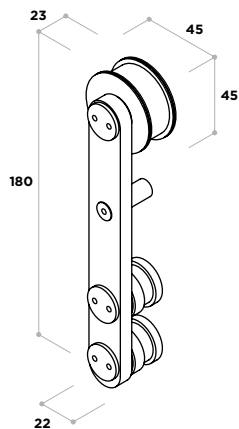

**02010054** Cogida pared guía Alter  
Acero inoxidable

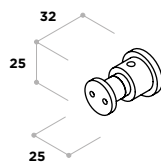

**02010053** Terminal guía Alter  
Acero inoxidable

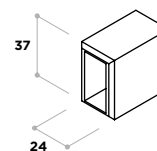

**02010052** Tope guía Alter  
Acero inoxidable

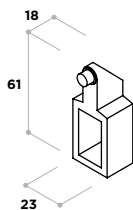

**02010055** Pinza inferior puertas correderas  
Acero inoxidable

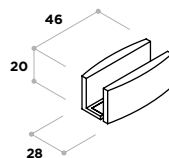

**02030016** Guía Alter  
Acero inoxidable

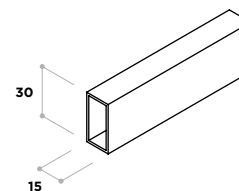

**02010020** Uñero 8 mm  
Acero inoxidable

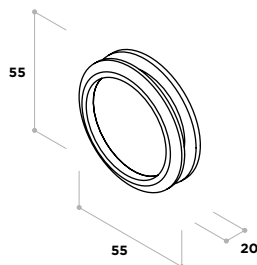

**02020006** Goma de burbuja 6-8 mm  
**02020023**



AL

# Sección de montaje

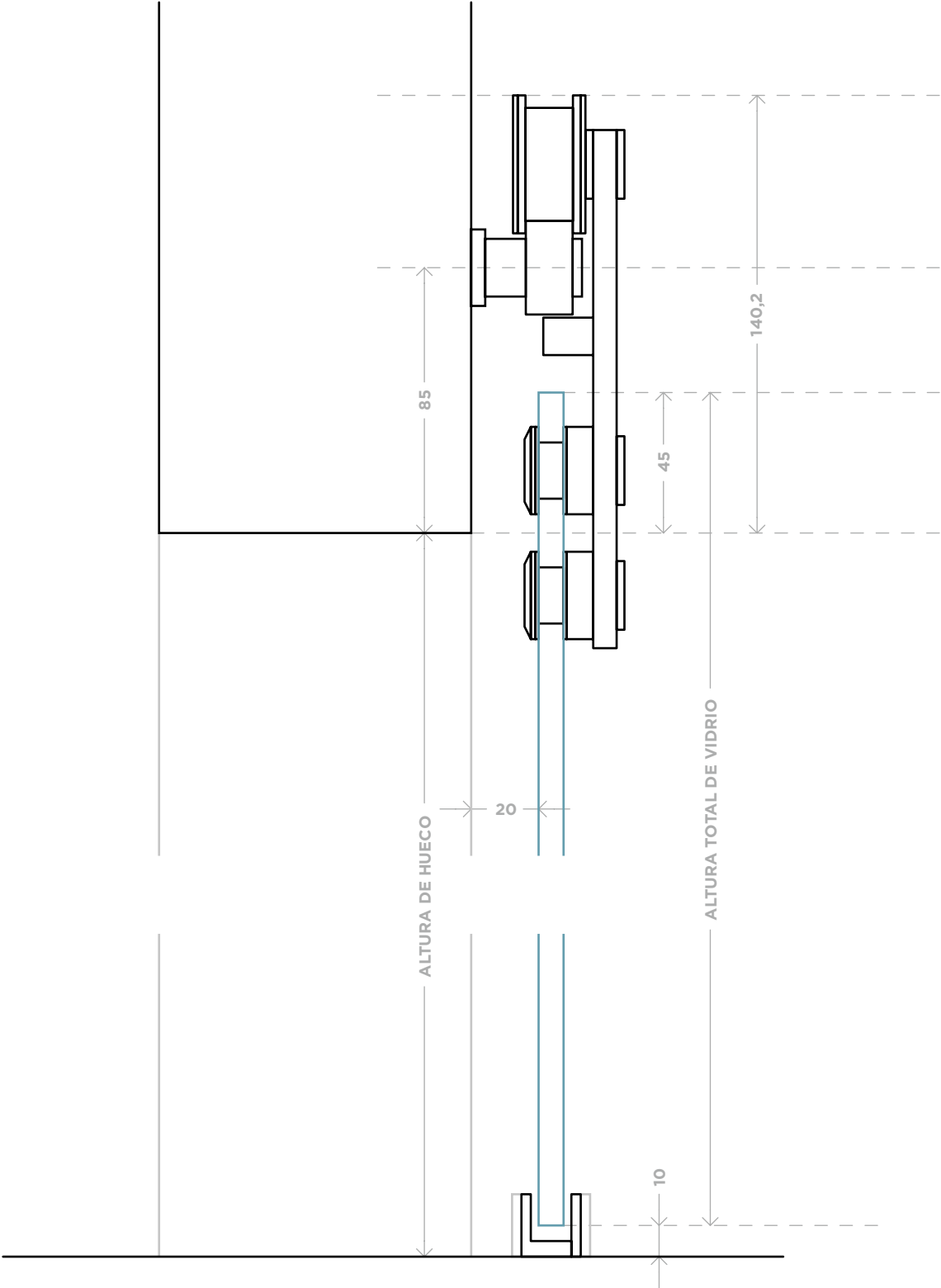

# Alzado de montaje

Disposición de elementos principales en torno al hueco.

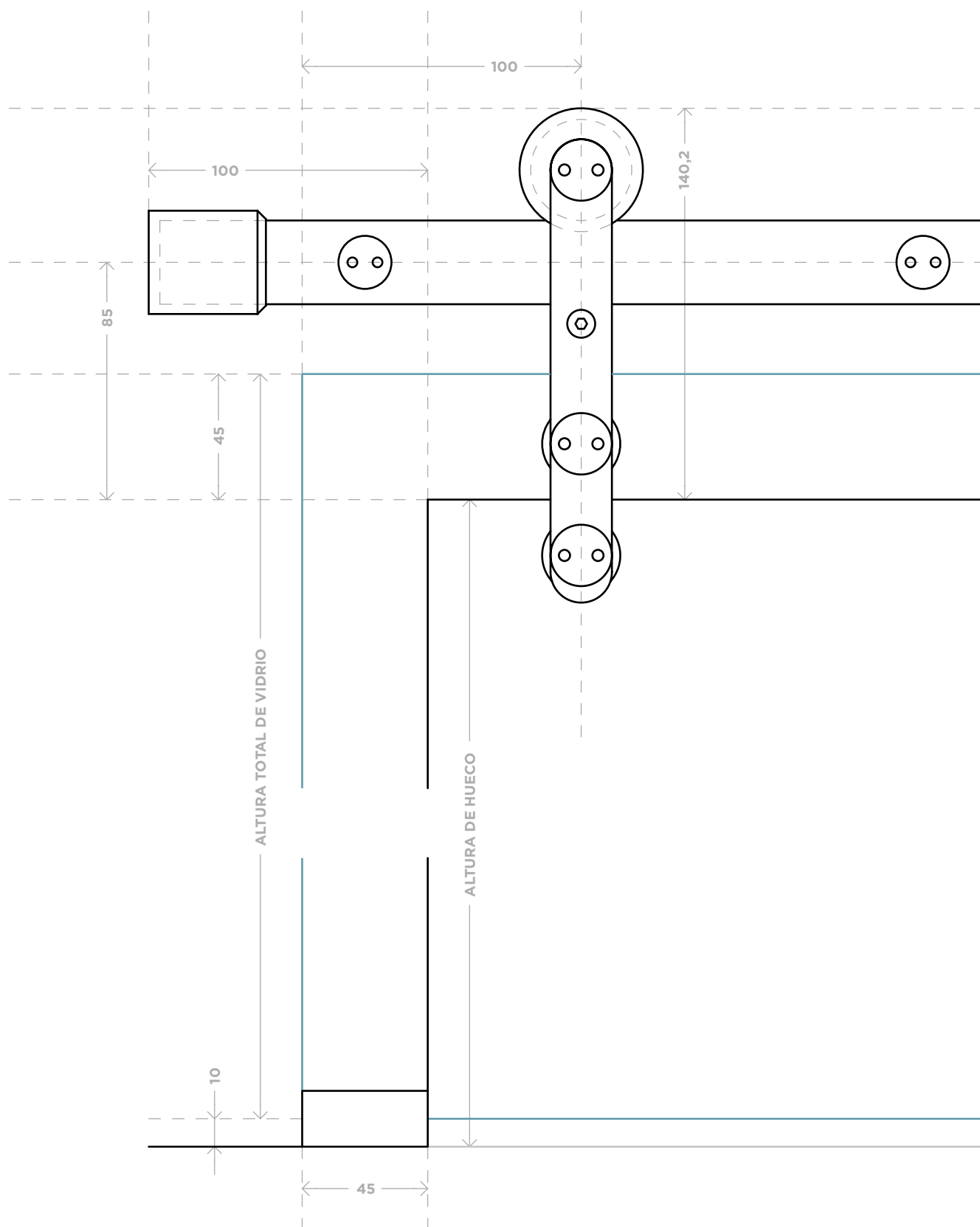

# SERIE MUSE



## CARACTERÍSTICAS:

### **Materiales**

- Vidrio de 8 mm templado / securizado
- Guía de aluminio a pared cubierta con tapeta de aluminio
- 2 x rodamientos tándem con interior de acero inoxidable
- Tirador uñero embutido de acero inoxidable
- Pinza baja de acero inoxidable

### **Dimensiones**

- Altura valorada hasta 220 cm
- Altura máxima 240 cm
- Anchura máxima de puerta 100 cm



**100%**  
PERSONALIZABLE



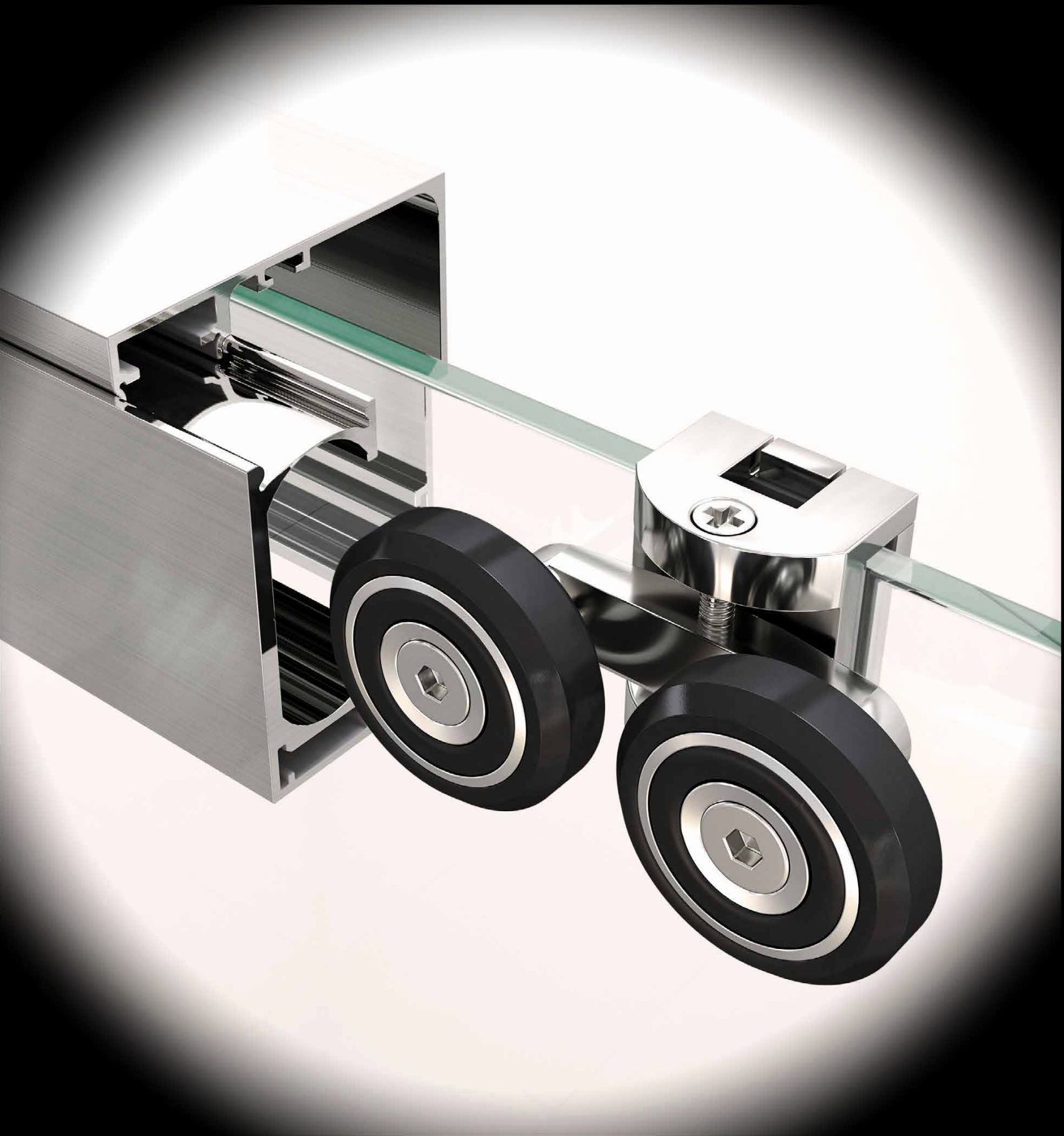

MUSE







**1. Detalle vidrio acanalado.**

**2. Detalle guía explotada.**

**3. Muse One** · Puerta de paso 1 hoja corredera · Acabado negro mate · Vidrio acanalado · Tirador uñero de serie.

# EXCLUSIVE CONCEPT

3

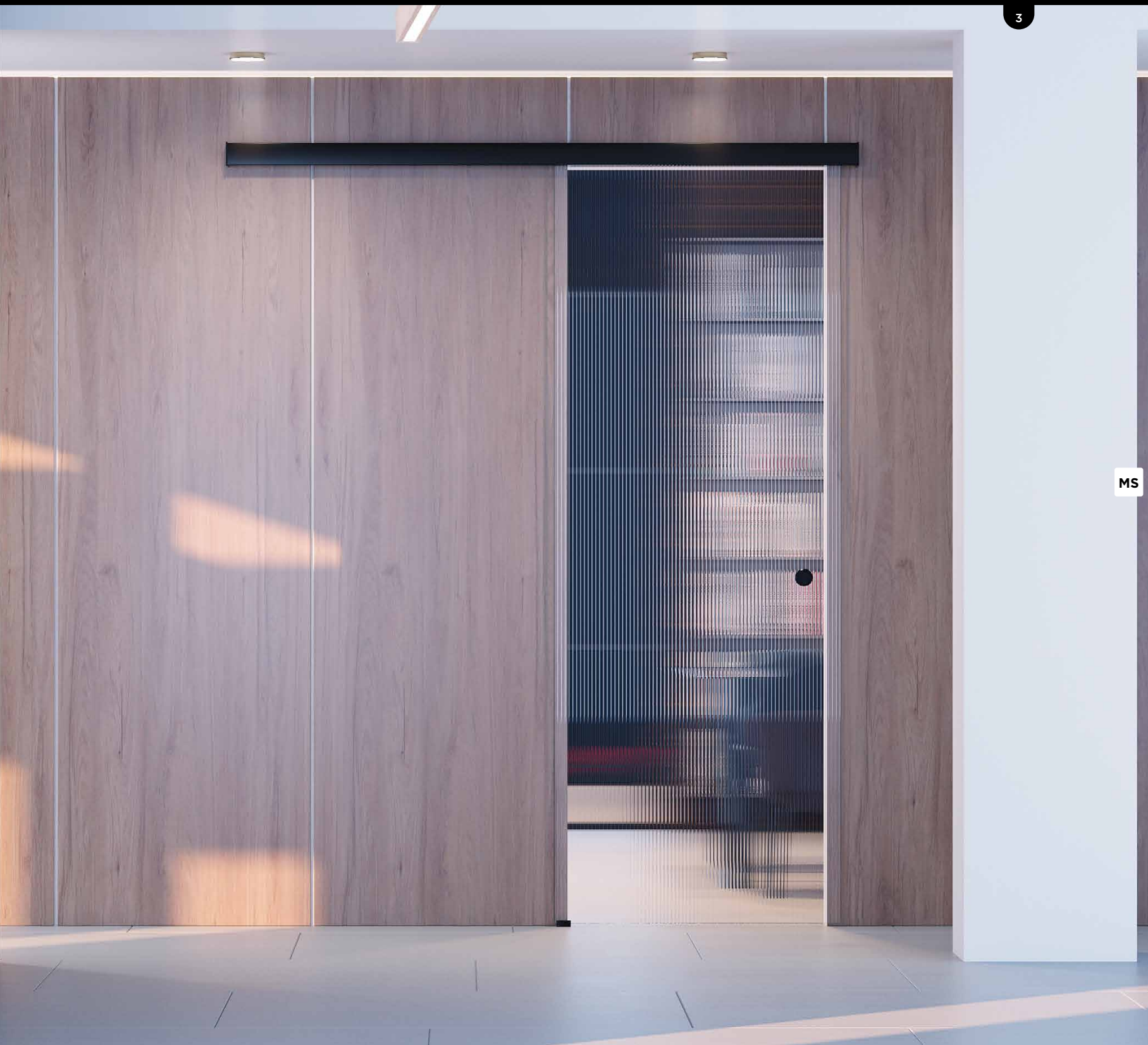

MS

# EVOLVED DESIGN







2

- 1. **Muse One** · Puerta de paso 1 hoja corredera · Acabado inoxidable brillo · Vidrio transparente · Tirador uñero de serie.
- 2. **Muse Two** · Puerta de paso 2 hojas correderas · Acabado negro mate · Vidrio vitrificado diseño personalizado negro (1 color) · Tirador uñero de serie.



**1. Muse Two** · Puerta de paso 2 hojas correderas · Acabado inoxidable brillo · Vidrio transparente · Tirador uñero de serie.  
**2. Detalle puerta de paso con opción de forro perimetral.**

# EFFICIENT SYSTEM OPTIMIZED DESIGN



MS

2



LAGADO ESPECIAL DE PERFILES

+200 €

Serie Muse

# Muse one

020103001



► Muse one · Puerta de paso 1 hoja corredera · Acabado inoxidable brillo · Vidrio transparente · Tirador uñero de serie.

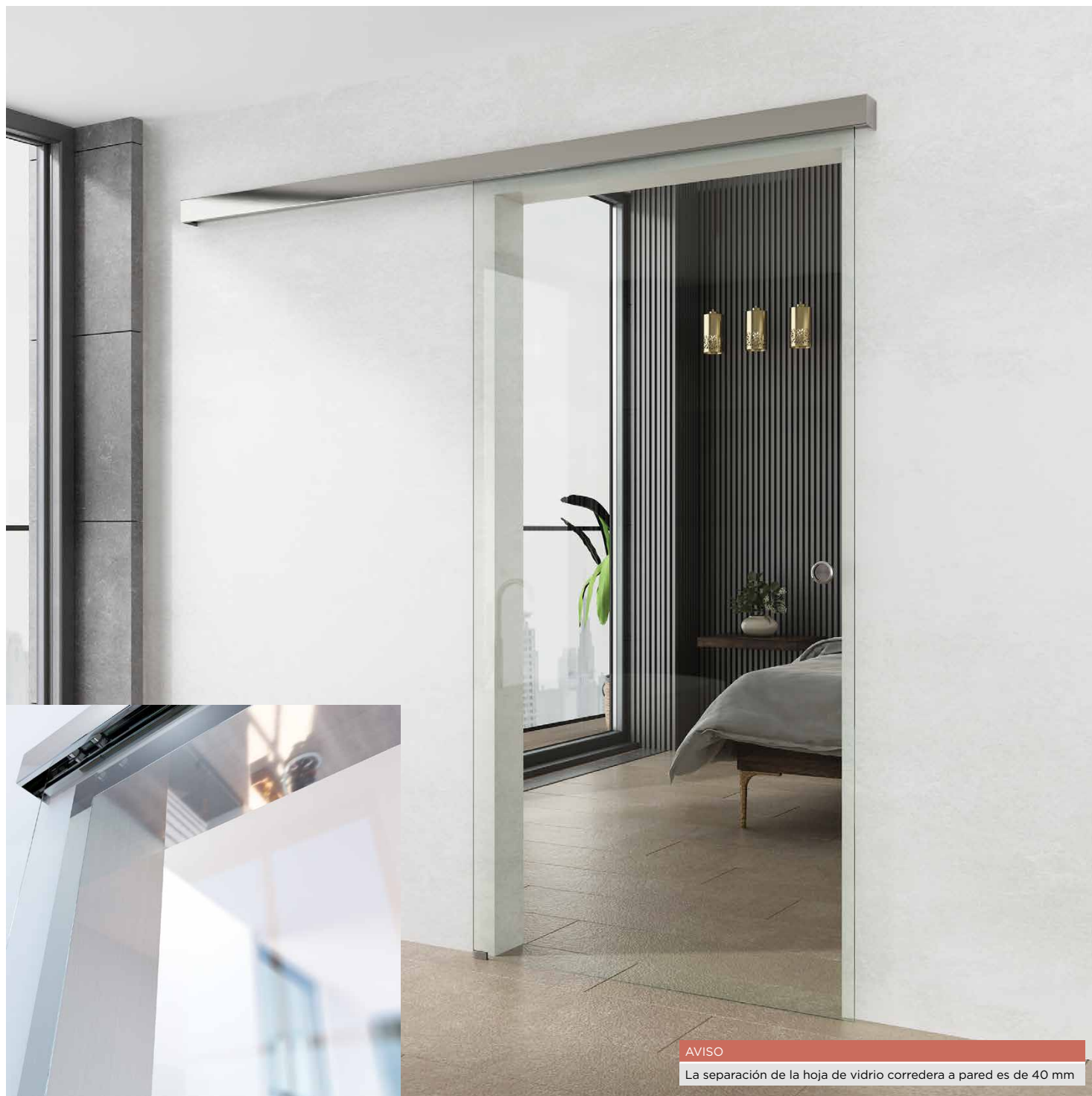

AVISO

La separación de la hoja de vidrio corredera a pared es de 40 mm

Existe la posibilidad de forrar el perímetro del hueco de luz con un recerco de **acero inoxidable** que embellece y lleva a cabo una perfecta terminación sobre el premarco de la puerta.

PERFILES		PLATA ALTO BRILLO				NEGRO MATE O BLANCO MATE			
		PLATA MATE							
VIDRIOS		TRANS-PARENTE	DECO-RADO	MATE PARSOL	MASTER CARRÉ ACANALADO VITRIF. 1 COLOR	TRANS-PARENTE	DECO-RADO	MATE PARSOL	MASTER CARRÉ ACANALADO VITRIF. 1 COLOR
Anchura (F) cm	Hasta 70	616	697	832	986	706	787	954	1.130
	71-80	656	736	886	1.050	746	826	1.008	1.194
	81-90	695	775	939	1.112	785	865	1.060	1.256
+ 10 cm		+40 €	+45 €	+50 €	+60 €	+40 €	+45 €	+50 €	+60 €

P.V.P. EN EUROS (I.V.A. NO INCLUIDO)



LACADO ESPECIAL DE PERFILES

+250 €

Serie Muse

# Muse two

020103002



▼ Muse two · Puerta de paso 2 hojas correderas · Acabado negro mate · Vidrio decorado vitrificado diseño personalizado negro (1 color) · Tirador uñero de serie.



AVISO

La separación de la hoja de vidrio corredera a pared es de 40 mm

MS

PERFILES	PLATA ALTO BRILLO				NEGRO MATE O BLANCO MATE				
	PLATA MATE								
VIDRIOS	TRANSPARENTE	DECORADO	MATE	MASTER CARRÉ ACANALADO VITRIF. 1 COLOR	TRANSPARENTE	DECORADO	MATE	MASTER CARRÉ ACANALADO VITRIF. 1 COLOR	
			PARSOL	PARSOL			PARSOL		
Anchura (F) cm	Hasta 140	1.225	1.389	1.654	1.960	1.315	1.479	1.776	2.104
	141-160	1.305	1.469	1.762	2.088	1.395	1.559	1.884	2.232
	161-180	1.385	1.550	1.870	2.216	1.475	1.640	1.992	2.360
	+ 10 cm	+40 €	+45 €	+50 €	+60 €	+40 €	+45 €	+50 €	+60 €

P.V.P. EN EUROS (I.V.A. NO INCLUIDO)

# Datos adicionales

## AVISOS

- Indicar lado hacia el que corre la puerta
- Indicar dimensiones del hueco de paso, no de vidrio
- La separación de la hoja de vidrio corredera a pared es de 40 mm
- La longitud de la guía es aproximadamente el doble de la anchura de vidrios
- Las tarifas mostradas en la tabla son válidas para alturas de hueco de hasta 220 cm de altura, para huecos superiores (hasta 240 cm) se aplican incrementos
- Las anchuras y demás medidas mostradas siempre hacen referencia al hueco de paso, nunca a los vidrios, que medirán lo técnicamente apropiado para cubrir dicho hueco
- Vidrios de anchura mayor a 120 cm o altura mayor a 220 cm requieren incremento por transporte especial valorado bajo presupuesto
- Si la guía supera los 250 cm, ésta se suministrará en 2 tramos, unidos mediante un embellecedor central

CARACTERÍSTICAS	
Materiales	Vidrio templado de seguridad de 8 mm
	Guía de aluminio a pared cubierta con forro de aluminio
	2 x rodamientos tándem con interior de acero inoxidable
	Tirador uñero embutido de acero inoxidable
Medidas	Pinza baja de acero inoxidable
	Altura valorada hasta 220 cm
	Altura máxima 240 cm
	Anchura máxima de puerta 100 cm

INCREMENTOS SOBRE TARIFA	
Formas en el vidrio (Cada forma)	<b>+75 €</b>
Con forro de guía de acero inox.	<b>+150 € m</b>

FABRICACIÓN CON RECERCO DE HUECO (ENMARCADO)	
Acero inoxidable brillo o esmerilado	<b>+105 € m</b>
Acero lacado negro mate o blanco mate	<b>+130 € m</b>
Acero lacado especial o color carta RAL	<b>+165 € m</b>

## Muse one

### Puerta de paso · 1 hoja corredera



1. guía superior interior
2. rodamiento interior
3. tope interior
4. pinza baja
5. tirador uñero
6. forro guía
7. tapeta forro

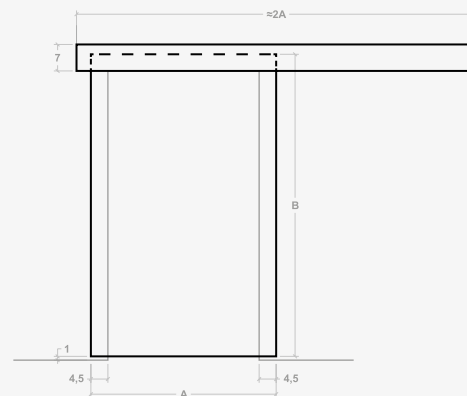
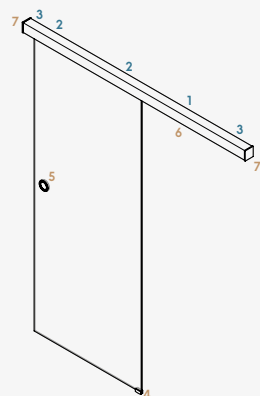

#### MEDIDAS DE VIDRIO

A	ANCHO DE HUECO +9 cm
B	ALTO DE HUECO + 4,4 cm

## Muse two

### Puerta de paso · 2 hojas correderas

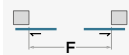

1. guía superior interior
2. rodamiento interior
3. tope interior
4. pinza baja
5. tirador uñero
6. forro guía
7. tapeta forro

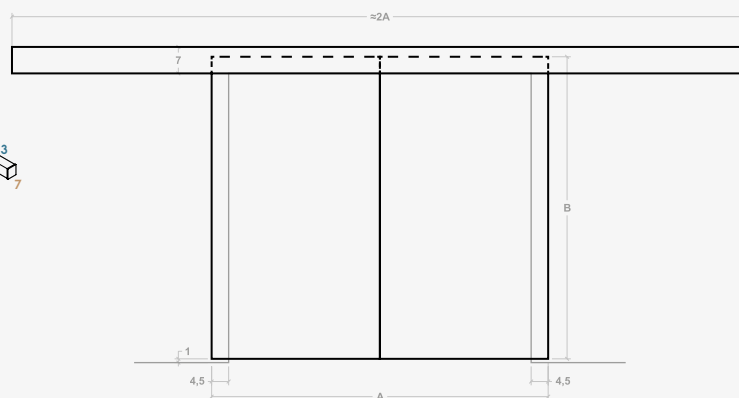
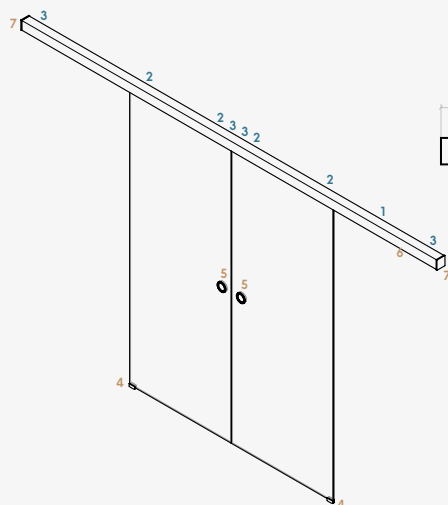

# Piezas y accesorios

**02010449** Rodamiento big tándem  
Acero inoxidable

NEW

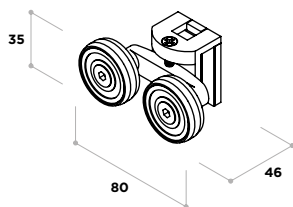

**02010055** Pinza inferior puertas correderas  
Acero inoxidable

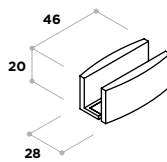

**02010001** Tope Muse  
Aluminio

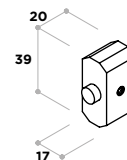

**02030279** Guía Muse  
Aluminio

NEW

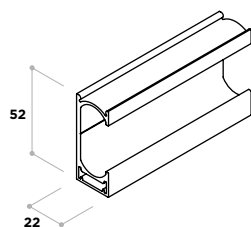

**02030277** Forro aluminio guía Muse  
Aluminio

NEW

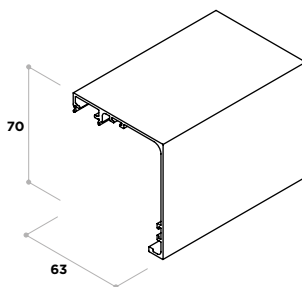

**02010464** Juego tapetas forro Muse  
Aluminio

NEW

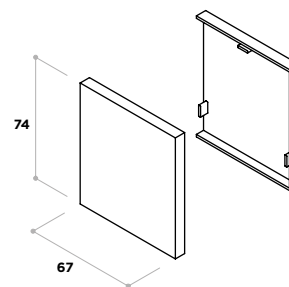

**02010468** Embellecedor unión forro guía Muse  
Aluminio

NEW

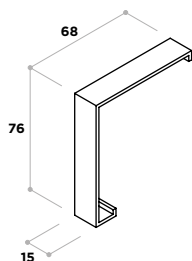

**02030004** Guía Muse para forro de acero  
Aluminio

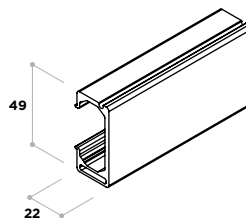

**02030155** Forro acero inox. guía Muse  
Acero inoxidable

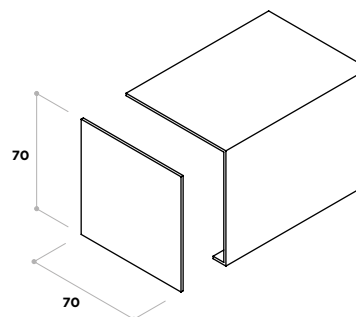

**02010020** Uñero 8 mm  
Acero inoxidable

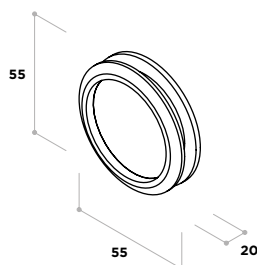

**02020006**  
**02020023** Goma de burbuja 6-8 mm



MS

# Sección de montaje

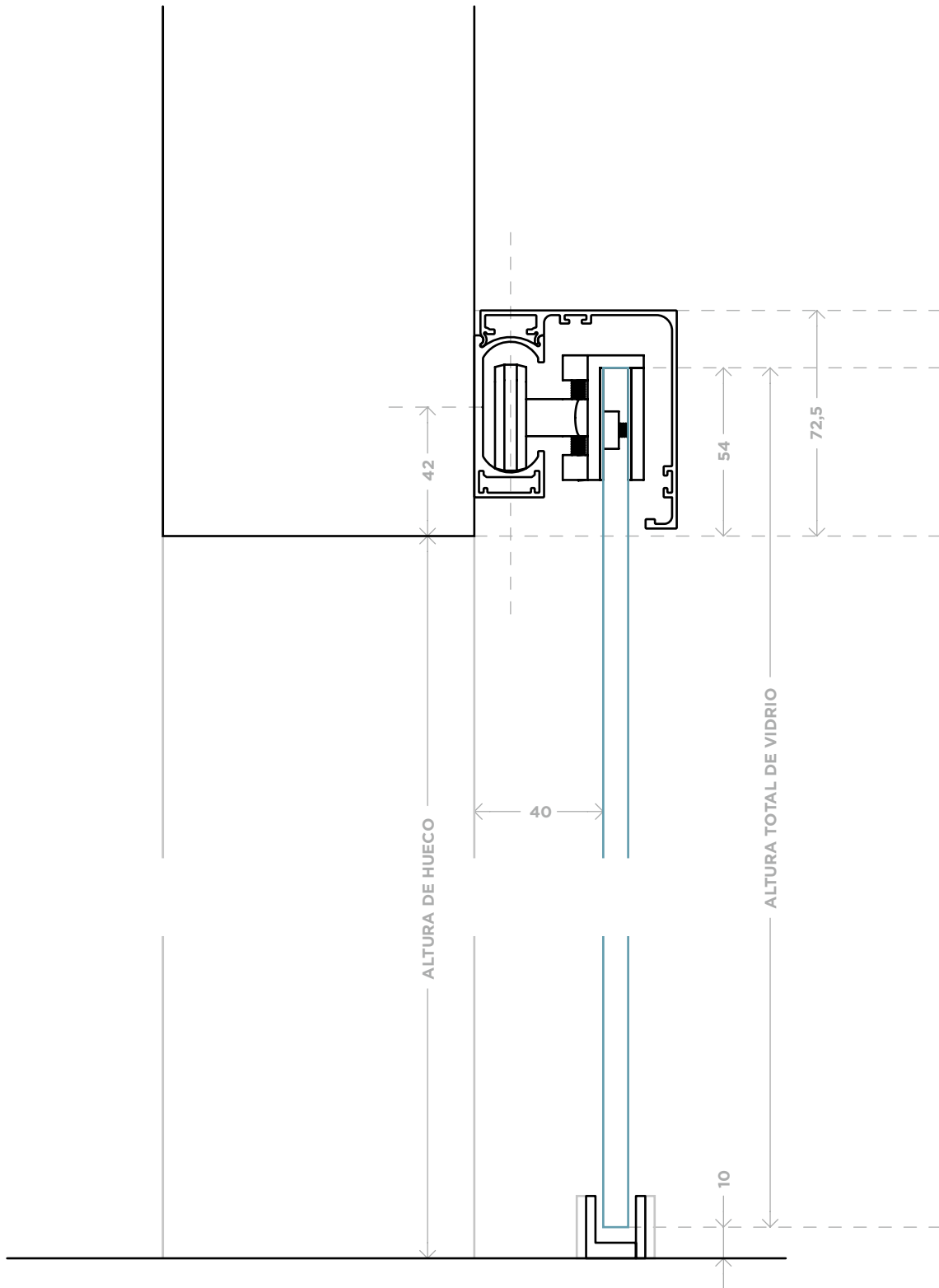

# Alzado de montaje

Disposición de elementos principales en torno al hueco.

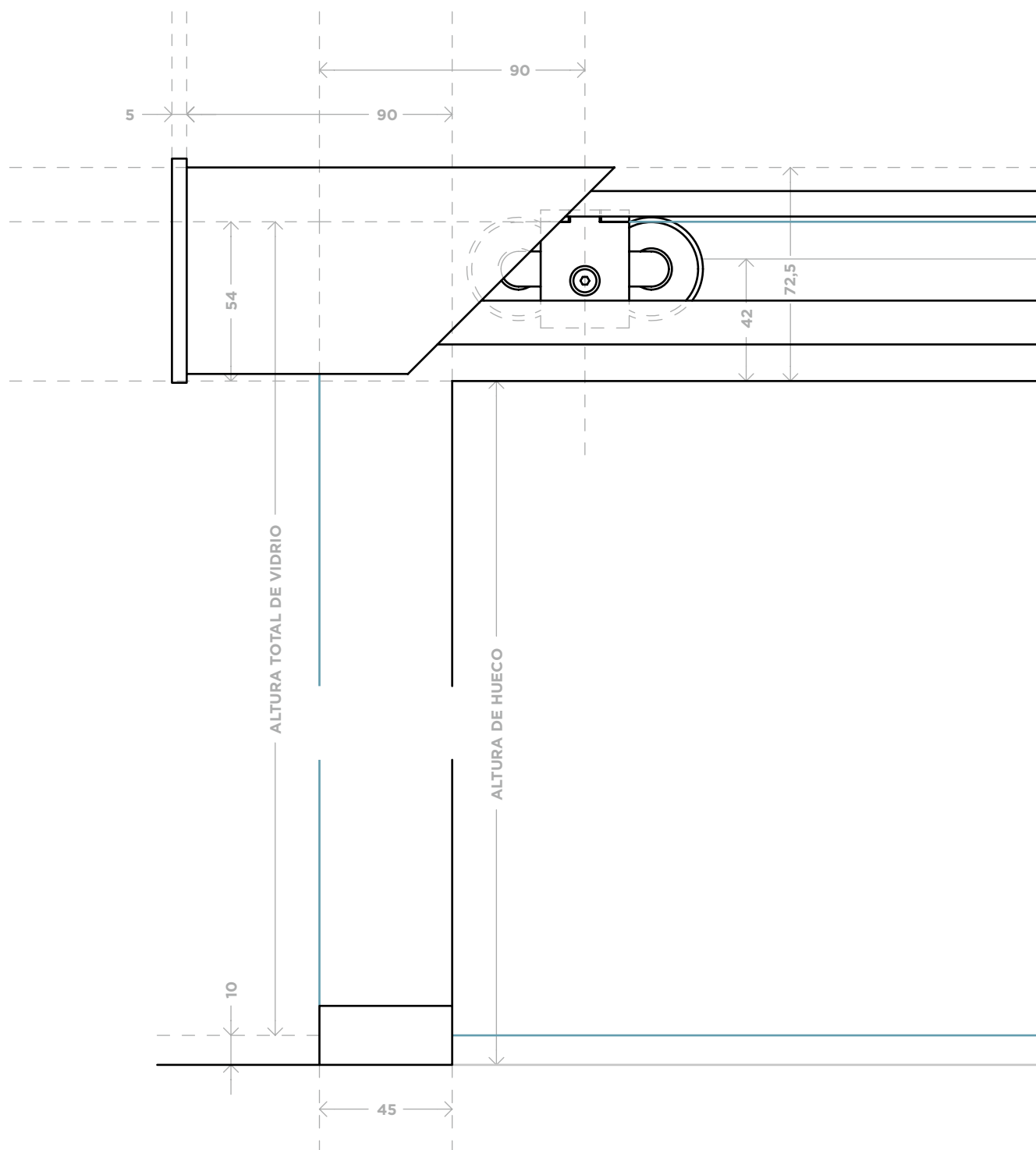

# SERIE CLEAR



**CARACTERÍSTICAS:**

- Apertura 180° de serie

**Materiales**

- Vidrio de 8 mm templado / securizado
- Bisagras de acero inoxidable
- Tirador asa metálico

**Dimensiones**

- Altura valorada hasta 220 cm
- Altura máxima 240 cm
- Anchura máxima 90 cm (100 cm con la colocación de una 3ª bisagra)





CLEAR





# PRECISION TECHNOLOGY





1. **Clear One** · Puerta de paso 1 hoja abatible con vidrio perfilado · Acabado negro mate · Vidrio gris parsol · Tirador cube 25 de serie.  
2. **Detalle bisagra a pared 180°.**



2

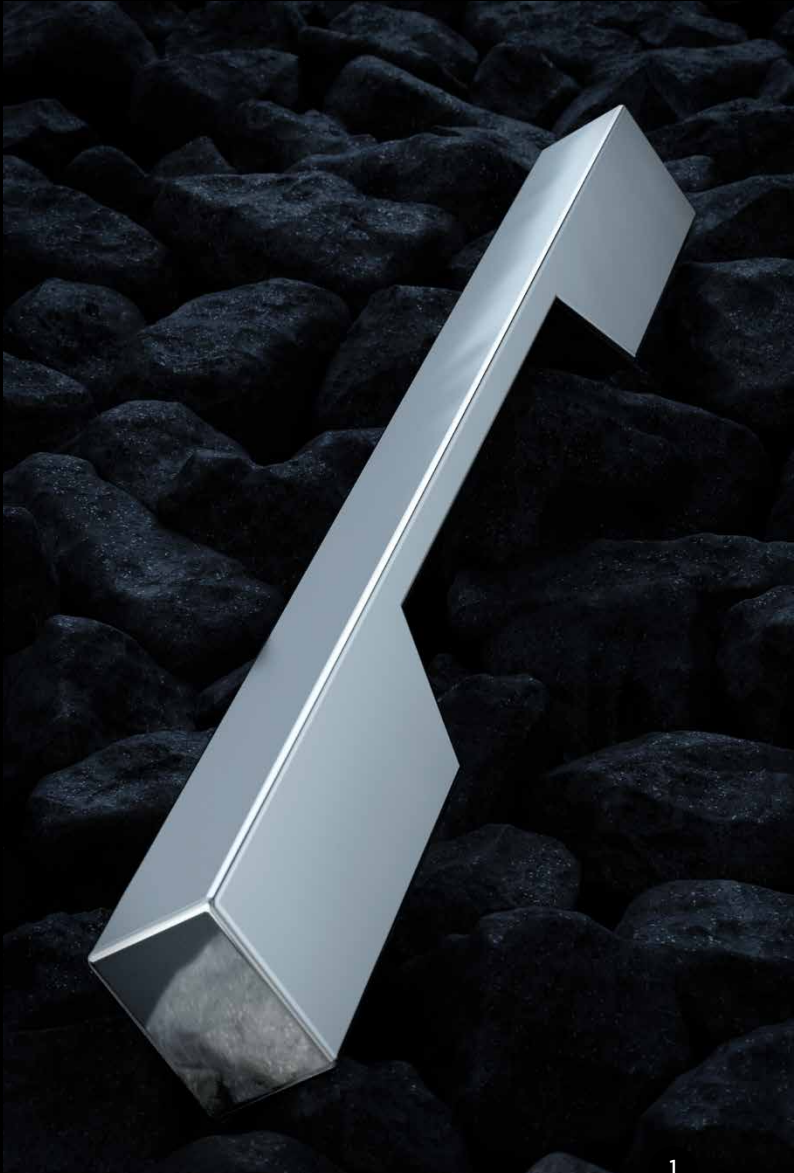

1



2

1. Detalle tirador cube 25.

2. Detalle forro perimetral para puerta de paso.

3. Clear One · Puerta de paso 1 hoja abatible · Acabado inoxidable brillo · Vidrio decorado vitrificado diseño personalizado blanco (1 color) · Tirador cube 25 de serie.





3

CL



1

- 1. **Clear Two** · Puerta de paso 2 hojas abatibles asimétricas · Acabado lacado oro rosa · Vidrio transparente · Tirador cube 25 de serie.
- 2. **Clear Two** · Puerta de paso 2 hojas abatibles · Acabado negro mate · Vidrio mate · Tirador cube 25 de serie.

# HARMONY

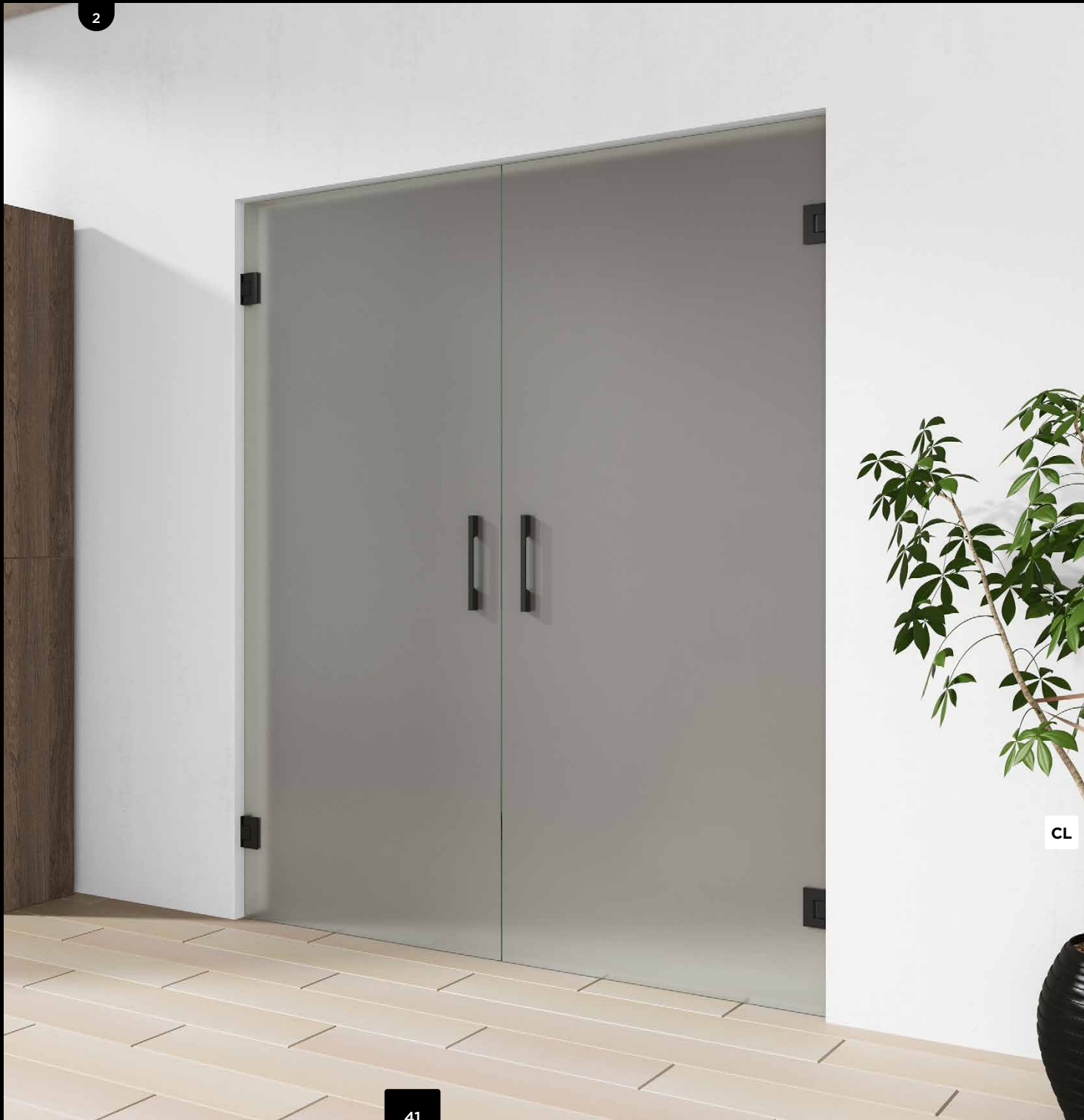

2

CL



LACADO ESPECIAL DE PERFILES

+120 €

Serie Clear

# Clear one

020104001



Clear one · Puerta de paso 1 hoja abatible · Acabado inoxidable brillo · Vidrio decorado vitrificado diseño personalizado blanco (1 color) · Tirador cube 25 de serie.

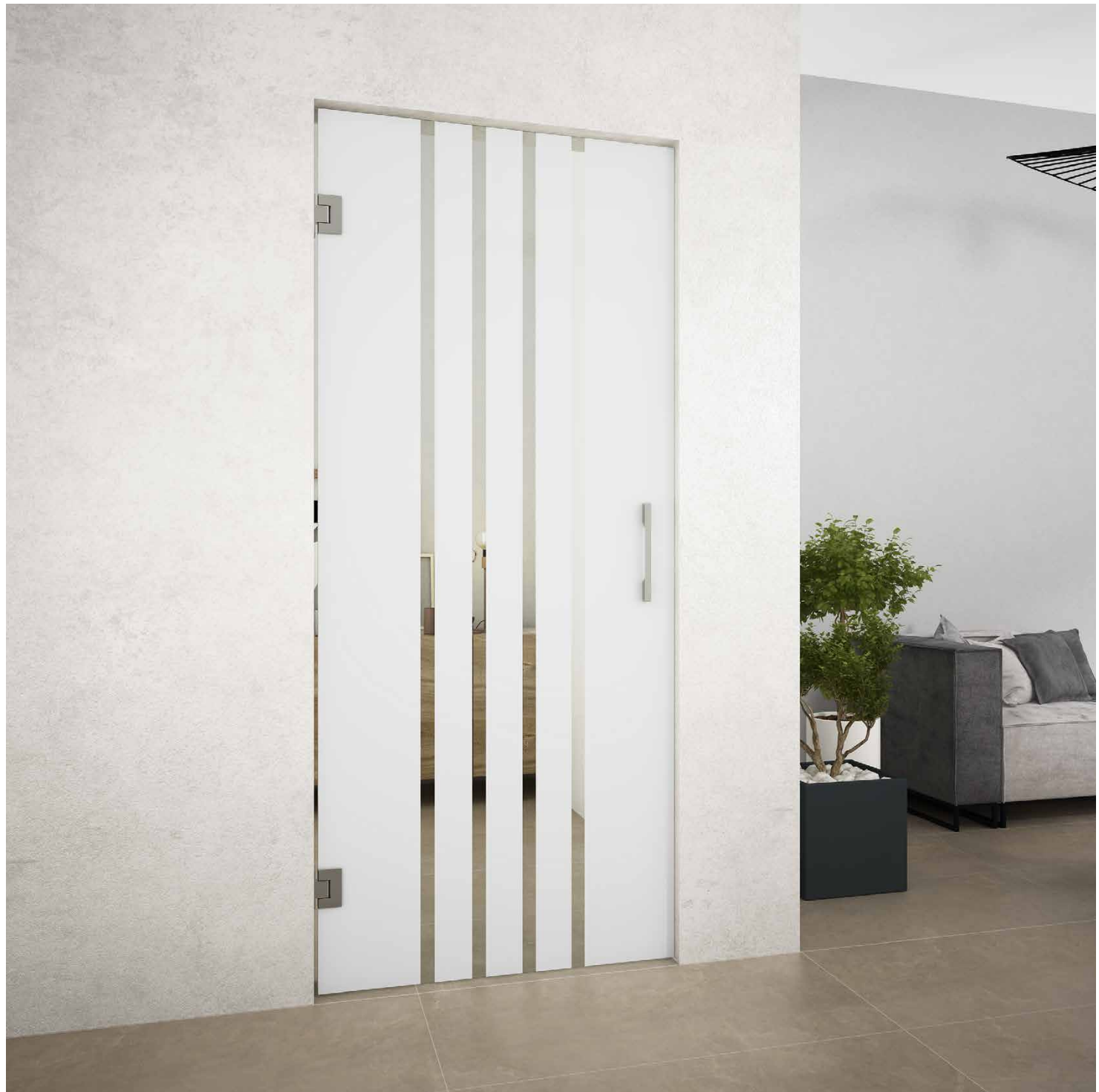

BISAGRAS		ACERO INOX. BRILLO				ACERO MATE / ESMERILADO				ACERO NEGRO MATE O BLANCO MATE			
VIDRIOS		TRANS-PARENTE	DECO-RADO	MATE PARSOL	MASTER CARRÉ ACANALADO VITRIF. 1 COLOR	TRANS-PARENTE	DECO-RADO	MATE PARSOL	MASTER CARRÉ ACANALADO VITRIF. 1 COLOR	TRANS-PARENTE	DECO-RADO	MATE PARSOL	MASTER CARRÉ ACANALADO VITRIF. 1 COLOR
Anchura (F) cm	Hasta 70	515	598	696	824	595	678	804	952	605	688	817	968
	71-80	555	638	750	888	635	718	858	1.016	645	728	871	1.032
	81-90	596	678	805	954	676	758	913	1.082	686	768	927	1.098
+ 10 cm		+40 €	+45 €	+50 €	+60 €	+40 €	+45 €	+50 €	+60 €	+40 €	+45 €	+50 €	+60 €

P.V.P. EN EUROS (I.V.A. NO INCLUIDO)

LACADO ESPECIAL DE PERFILES

**+160 €**

Serie Clear

# Clear two

020104002



Clear two · Puerta de paso 2 hojas abatibles · Acabado negro mate · Vidrio mate · Tirador cube 25 de serie.



CL

BISAGRAS		ACERO INOX. BRILLO				ACERO MATE / ESMERILADO				ACERO NEGRO MATE O BLANCO MATE			
VIDRIOS		TRANSPARENTE	DECORADO	MATE PARSOL	MASTER CARRÉ ACANALADO VITRIF. 1 COLOR	TRANSPARENTE	DECORADO	MATE PARSOL	MASTER CARRÉ ACANALADO VITRIF. 1 COLOR	TRANSPARENTE	DECORADO	MATE PARSOL	MASTER CARRÉ ACANALADO VITRIF. 1 COLOR
Anchura (F) cm	Hasta 140	1.016	1.181	1.372	1.626	1.096	1.261	1.480	1.754	1.106	1.271	1.494	1.770
	141-160	1.096	1.261	1.480	1.754	1.176	1.341	1.588	1.882	1.186	1.351	1.602	1.898
	161-180	1.177	1.341	1.589	1.884	1.257	1.421	1.697	2.012	1.267	1.431	1.711	2.028
<b>+ 10 cm</b>		<b>+40 €</b>	<b>+45 €</b>	<b>+50 €</b>	<b>+60 €</b>	<b>+40 €</b>	<b>+45 €</b>	<b>+50 €</b>	<b>+60 €</b>	<b>+40 €</b>	<b>+45 €</b>	<b>+50 €</b>	<b>+60 €</b>

P.V.P. EN EUROS (I.V.A. NO INCLUIDO)

# Datos adicionales

## AVISOS

Indicar el lado de la cogida

Indicar dimensiones del hueco de paso, no de vidrio

Las tarifas mostradas en la tabla son válidas para alturas de hueco de hasta 220 cm de altura, para huecos superiores (hasta 240 cm) se aplican incrementos

Las anchuras y demás medidas mostradas siempre hacen referencia al hueco de paso, nunca a los vidrios, que medirán lo técnicamente apropiado para cubrir dicho hueco

Vidrios de anchura mayor a 120 cm o altura mayor a 220 cm requieren incremento por transporte especial valorado bajo presupuesto

CARACTERÍSTICAS	
Materiales	Apertura 180° de serie
	Vidrio templado de seguridad de 8 mm
	Bisagras de acero inoxidable
	Tirador asa metálico
Medidas	Altura valorada hasta 220 cm
	Altura máxima 240 cm
	Anchura máxima 90 cm (100 cm con la colocación de una 3ª bisagra)

INCREMENTOS SOBRE TARIFA	
Formas en el vidrio (Cada forma)	<b>+75 €</b>
3ª bisagra para puertas hasta 110 cm (Cada puerta)	<b>+60 €</b>

FABRICACIÓN CON RECERCO DE HUECO (ENMARCADO)	
Acero inoxidable brillo o esmerilado	<b>+105 € m</b>
Acero lacado negro mate o blanco mate	<b>+130 € m</b>
Acero lacado especial o color carta RAL	<b>+165 € m</b>

## Clear one

### Puerta de paso · 1 hoja abatible



1. bisagra a pared
2. tirador

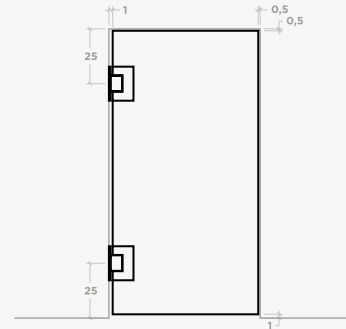
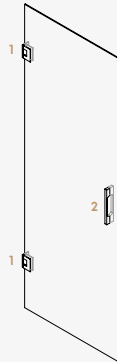

### MEDIDAS DE VIDRIO

A	ANCHO DE HUECO +9 cm
B	ALTO DE HUECO + 3,5 cm

## Clear two

### Puerta de paso · 2 hojas abatibles

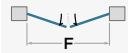

1. bisagra a pared
2. tirador

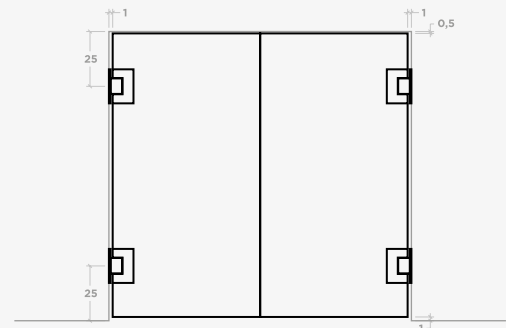
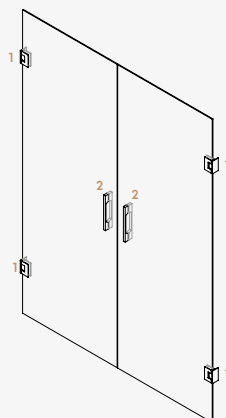

# Piezas y accesorios

02010056

Bisagra pared 180°  
Acero inoxidable

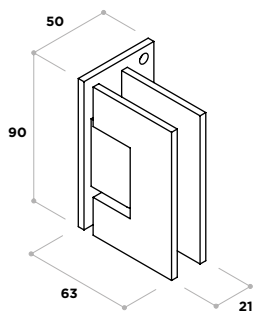

02010383



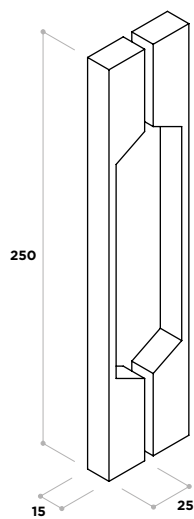











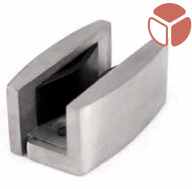



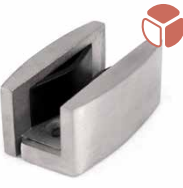

Tirador cube 25

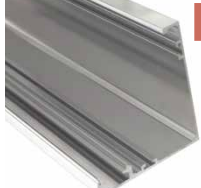
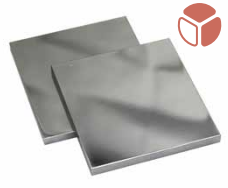

Existe la posibilidad de forrar el perímetro del hueco de luz con un recerco de **acero inoxidable** que embellece y lleva a cabo una perfecta terminación sobre el premarco de la puerta.

CL

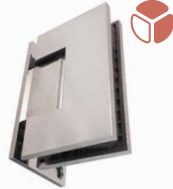
# Repuestos y accesorios

<p>02010051 100 €</p>  <p>Rodamiento Alter</p>	<p>02010054 40 €</p>  <p>Cogida pared guía Alter</p>	<p>02010053 35 €</p>  <p>Terminal guía Alter</p>	<p>02010052 35 €</p>  <p>Tope guía Alter</p>	<p>02010055 30 €</p>  <p>Pinza inferior puertas correderas</p>	<p>02030016 44 €/m</p>  <p>Guía Alter 30 x 15 mm</p>
<p>02010020 35 €</p>  <p>Uñero 8 mm</p>	<p>02020006 22 €/2m</p>  <p>Goma burbuja 6-8 mm</p>	<p>02020023 25 €/2,2m</p>  <p>Goma burbuja 6-8 mm</p>			
<p>02010449 45 €</p>  <p>Rodamiento big tándem</p>	<p>02010055 30 €</p>  <p>Pinza inferior puertas correderas</p>	<p>02010001 15 €</p>  <p>Tope Muse</p>	<p>02030279 50 €/m</p>  <p>Guía Muse</p>	<p>02030277 50 €/m</p>  <p>Forro aluminio guía Muse</p>	<p>02010464 40 €</p>  <p>Juego tapetas forro Muse</p>
<p>02010468 20 €</p>  <p>Embellecedor unión forro guía Muse</p>	<p>02030004 40 €/m</p>  <p>Guía Muse para forro de acero</p>	<p>02030155 150 €/m</p>  <p>Forro acero inox. guía Muse</p>	<p>02010020 35 €</p>  <p>Uñero 8 mm</p>	<p>02020006 22 €/2m</p>  <p>Goma burbuja 6-8 mm</p>	<p>02020023 25 €/2,2m</p>  <p>Goma burbuja 6-8 mm</p>
<p>02010056 60 €</p>  <p>Bisagra acero inox. pared 180°</p>	<p>02010383 45 €</p>  <p>Tirador cube 25</p>				

## Nivel de lacado de repuestos

Para repuestos en color, acabado lacado según carta RAL, tenemos que incrementar el precio según nivel de lacado:

 NO ADMITE LACADO

 NIVEL 1: +10 €

 NIVEL 2: +15 €

 NIVEL 3: +20 €

 LACADO DE PERFILES +10 €/m POR CADA PERFIL

# Condiciones generales

## PEDIDOS

Las descripciones, datos e imágenes contenidas en los soportes físicos y digitales, como catálogos, folletos, y trípticos de la web ([www.glassinox.com](http://www.glassinox.com)), son meramente informativas.

GLASSINOX S.L. se reserva el derecho a modificar parcial o totalmente los productos en cualquier momento, sin previo aviso y sin obligación de comunicación al distribuidor o comprador de los mismos.

Todos los pedidos deberán ser remitidos por los medios que GLASSINOX S.L. pone a disposición de sus distribuidores. Pudiéndose mandar por escrito, vía e-mail o fax, utilizando la plantilla que se suministra en nuestro catálogo. Para los pedidos con medidas y formas especiales, es imprescindible el uso de la mencionada plantilla.

Los pedidos se considerarán en firme en el momento de la recepción, no aceptándose anulaciones con posterioridad. En caso contrario, GLASSINOX S.L., se reserva el derecho a facturar los gastos ocasionados.

## PLAZOS DE ENTREGA

Los plazos de entrega son informativos y no supondrán en ningún caso motivo de anulación, total o parcial, del pedido, ni motivo de reclamación de responsabilidad a ningún efecto. En caso de que el plazo de entrega sea indispensable y determinante para el comprador, deberá especificarse obligatoriamente por escrito en el momento de pasar el pedido, debiendo GLASSINOX S.L. realizar también la preceptiva aceptación del mismo por escrito.

## PRECIOS

Los precios de venta son los indicados en la tarifa vigente en el momento de la recepción del pedido.

GLASSINOX S.L. se reserva el derecho de revisar y variar dichos precios sin previo aviso.

## DEVOLUCIONES

Las anulaciones de pedidos en curso, deberán consultarse obligatoriamente con el departamento de ventas de GLASSINOX S.L., que deberá aceptarlas por escrito para su validez.

En el caso de mamparas a medida o mamparas que no se encuentren en stock, no se aceptarán anulaciones tras estar finalizada su fabricación, o se hubieran adquirido material específico a terceros para su producción.

Si un pedido, cuya fabricación no se ha finalizado, se cancela, el cliente debe asumir los gastos de los materiales usados para su fabricación en las fases que ya se hayan ejecutado.

No se aceptará ninguna devolución que no haya sido previamente autorizada por GLASSINOX S.L.

Esta autorización deberá ir por escrito aceptando la recogida del material para que tenga validez.

En el caso de devoluciones improcedentes, GLASSINOX S.L. se reserva el derecho a pasar cargo al cliente el valor de la mercancía y los gastos ocasionados.

## TRANSPORTE

De observar el comprador algún vicio o defecto en la mercancía suministrada en el momento de la entrega, deberá hacerlo constar en el correspondiente albarán de entrega.

La pérdida o daños que pueda sufrir la mercancía vendida son a cargo del comprador a partir del momento en que queda a su disposición, solo pudiéndose gestionar reclamaciones hasta 24 horas después de la entrega.

Los portes serán pagados por el vendedor para todas las mamparas del catálogo de GLASSINOX S.L. dentro del territorio nacional peninsular. Para cualquier accesorio que se envíe independiente de una mampara, los portes serán de 15 € (sin IVA) dentro del territorio nacional peninsular, en concepto de gastos de transporte o envío de mercancía.

Para pedidos fuera de la península las condiciones de entrega y portes serán pactadas expresamente.

## GARANTÍAS

La mercancía está garantizada según la **NORMATIVA EUROPEA VIGENTE**. Dicha garantía comprende **10 AÑOS** a partir de la fecha de factura del producto, considerándose válidas exclusivamente aquellas reclamaciones que sean realizadas por escrito.

La garantía no cubre deterioros no imputables al producto, ni aquellos que provienen de deficiencias en el montaje y la instalación del mismo, o derivados de negligencia en su manipulación.

GLASSINOX S.L. asume la garantía de sus productos, quedando entendido y expresamente convenido que dicha garantía se limitará a la sustitución de los productos que resultasen defectuosos por otros de las mismas características, con exclusión de cualquier otra compensación, incluso por daños o intereses.

## CONDICIONES DE PAGO

Las primeras ventas, hasta la concesión de la clasificación de riesgo, se abonarán mediante transferencia anticipada o en efectivo a la descarga del pedido, hasta la clasificación crediticia del cliente.

Una vez concedida la mencionada clasificación crediticia, los importes facturados serán girados a 30 días en la cuenta bancaria facilitada por el cliente, para lo cual, el cliente deberá remitir el correspondiente mandato SEPA, debidamente cumplimentado y firmado. Esto será sin perjuicio de acuerdo distinto entre cliente y GLASSINOX S.L.

Las mercancías, hasta su pago completo, son de exclusiva propiedad de GLASSINOX S.L., a quien faculta el comprador para que, en caso de impago, pueda retirarlas de sus instalaciones.

Cualquier cantidad impagada a la fecha de vencimiento devengará gastos adicionales con cargo al cliente.

## JURISDICCIÓN

El cliente acepta las condiciones derivadas de lo convenido en el presente contrato, ambas partes con renuncia a su fuero propio, se someten expresamente a la jurisdicción de los Juzgados y Tribunales de Sevilla.





**GLASSINOX, S.L.**

Polígono Industrial la Red  
Calle la Red Uno, nave 19  
41500 Alcalá de Guadaíra (Sevilla), España

**T. 954 931 480**

**F. 954 931 481**

[www.glassinox.com](http://www.glassinox.com)

- COMERCIAL: [comercial@glassinox.com](mailto:comercial@glassinox.com)
- PEDIDOS: [recepcion@glassinox.com](mailto:recepcion@glassinox.com)
- SAT: [mamparas@glassinox.com](mailto:mamparas@glassinox.com)
- POSTVENTA: [incidencia@glassinox.com](mailto:incidencia@glassinox.com)
- PROVEEDORES: [compras@glassinox.com](mailto:compras@glassinox.com)
- PRESUPUESTOS: [presupuestos@glassinox.com](mailto:presupuestos@glassinox.com)

**AVISO LEGAL**

Precios válidos salvo error tipográfico o fin de existencias. GLASSINOX se reserva el derecho a aportar modificaciones parciales o totales e incluso la retirada de catálogo sin necesidad de previo aviso y sin obligación de suministro de los modelos presentados. La decoración, datos, características y tonalidad de los colores que aparecen en este catálogo no son vinculantes para el fabricante y/o distribuidor.

# FE DE ERRATAS

Estimados clientes,

Lamentablemente, hemos identificado un error en algunas tablas que solo afectan a las **medidas de anchura** para ciertos artículos, lo cual podría generar confusiones al realizar pedidos.

A continuación, detallamos los ajustes necesarios:

PÁG. 14	Serie Alter	<b>Alter one</b>	020102001		
	PERFILES	ACERO MATE / ESMERILADO			
	VIDRIOS	TRANSPARENTE	DECORADO	MATE	MASTER CARRÉ
				PARSOL	ACANALADO VITRIF. 1 COLOR
	Anchura (F) cm	Hasta 70	713	776	963
71-80		743	807	1.004	1.189
81-90		774	837	1.045	1.239
	+ 10 cm	+40 €	+45 €	+50 €	+60 €

PÁG. 28	Serie Muse	<b>Muse one</b>	020103001						
	PERFILES	PLATA ALTO BRILLO				NEGRO MATE O BLANCO MATE			
	VIDRIOS	TRANSPARENTE	DECORADO	MATE	MASTER CARRÉ	TRANSPARENTE	DECORADO	MATE	MASTER CARRÉ
				PARSOL	ACANALADO VITRIF. 1 COLOR			PARSOL	ACANALADO VITRIF. 1 COLOR
	Anchura (F) cm	Hasta 70	616	697	832	986	706	787	954
71-80		656	736	886	1.050	746	826	1.008	1.194
81-90		695	775	939	1.112	785	865	1.060	1.256
	+ 10 cm	+40 €	+45 €	+50 €	+60 €	+40 €	+45 €	+50 €	+60 €

PÁG. 29	Serie Muse	<b>Muse two</b>	020103002						
	PERFILES	PLATA ALTO BRILLO				NEGRO MATE O BLANCO MATE			
	VIDRIOS	TRANSPARENTE	DECORADO	MATE	MASTER CARRÉ	TRANSPARENTE	DECORADO	MATE	MASTER CARRÉ
				PARSOL	ACANALADO VITRIF. 1 COLOR			PARSOL	ACANALADO VITRIF. 1 COLOR
	Anchura (F) cm	Hasta 140	1.225	1.389	1.654	1.960	1.315	1.479	1.776
141-160		1.305	1.469	1.762	2.088	1.395	1.559	1.884	2.232
161-180		1.385	1.550	1.870	2.216	1.475	1.640	1.992	2.360
	+ 10 cm	+40 €	+45 €	+50 €	+60 €	+40 €	+45 €	+50 €	+60 €

PÁG. 42	Serie Clear	<b>Clear one</b>	020104001										
	BISAGRAS	ACERO INOX. BRILLO				ACERO MATE / ESMERILADO				ACERO NEGRO MATE O BLANCO MATE			
	VIDRIOS	TRANSPARENTE	DECORADO	MATE	MASTER CARRÉ	TRANSPARENTE	DECORADO	MATE	MASTER CARRÉ	TRANSPARENTE	DECORADO	MATE	MASTER CARRÉ
				PARSOL	ACANALADO VITRIF. 1 COLOR			PARSOL	ACANALADO VITRIF. 1 COLOR			PARSOL	ACANALADO VITRIF. 1 COLOR
	Anchura (F) cm	Hasta 70	515	598	696	824	595	678	804	952	605	688	817
71-80		555	638	750	888	635	718	858	1.016	645	728	871	1.032
81-90		596	678	805	954	676	758	913	1.082	686	768	927	1.098
	+ 10 cm	+40 €	+45 €	+50 €	+60 €	+40 €	+45 €	+50 €	+60 €	+40 €	+45 €	+50 €	+60 €

PÁG. 43	Serie Clear	<b>Clear Two</b>	020104002										
	BISAGRAS	ACERO INOX. BRILLO				ACERO MATE / ESMERILADO				ACERO NEGRO MATE O BLANCO MATE			
	VIDRIOS	TRANSPARENTE	DECORADO	MATE	MASTER CARRÉ	TRANSPARENTE	DECORADO	MATE	MASTER CARRÉ	TRANSPARENTE	DECORADO	MATE	MASTER CARRÉ
				PARSOL	ACANALADO VITRIF. 1 COLOR			PARSOL	ACANALADO VITRIF. 1 COLOR			PARSOL	ACANALADO VITRIF. 1 COLOR
	Anchura (F) cm	Hasta 140	1.016	1.181	1.372	1.626	1.096	1.261	1.480	1.754	1.106	1.271	1.494
141-160		1.096	1.261	1.480	1.754	1.176	1.341	1.588	1.882	1.186	1.351	1.602	1.898
161-180		1.177	1.341	1.589	1.884	1.257	1.421	1.697	2.012	1.267	1.431	1.711	2.028
	+ 10 cm	+40 €	+45 €	+50 €	+60 €	+40 €	+45 €	+50 €	+60 €	+40 €	+45 €	+50 €	+60 €

Por favor, utilicen los valores corregidos para futuras referencias.

Agradecemos su comprensión y paciencia mientras trabajamos para garantizar la precisión y la integridad de toda nuestra información.

Atentamente, GLASSINOX S.L.